























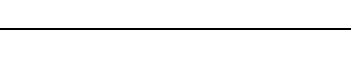

СМЕННЫЕ НАКОНЕЧНИКИ ДЛЯ ПАЯЛЬНЫХ СТАНЦИЙ ФИРМЫ "ХУТРОНИК"

Март 2015г

Вид	Сменные наконечники для паяльных станций моделей LF1700, LF1600, LF1680 988/988D (паяльники 107, 108 ESD)	Цена USD
	Наконечник конический 0.8 мм 44-510601/JP	6,5
	Наконечник клиновидный 0.8 мм 44-510602/JP	6,5
	Наконечник конический 0.4 мм 44-510603/JP	6,5
	Наконечник конический, тонкий 0.4 мм 44-510623/JP	6,5
	Наконечник клиновидный 1.6 мм 44-510604/JP	6,5
	Наконечник клиновидный 3.2 мм 44-510605/JP	6,5
	Наконечник клиновидный 1.2 мм 44-510606/JP	6,5
	Наконечник клиновидный 4.8 мм 44-510610/JP	6,5
	Наконечник односторонний срез 1 мм 44-510637/JP	6,5
	Наконечник конический, срез 2 мм 44-510636/JP	6,5
	Наконечник односторонний. срез 3 мм 44-510611/JP	6,5
	Наконечник односторонний. срез 4 мм 44-510633/JP	6,5
	Наконечник односторонний срез 2 мм 44-510633/JP	6,5
	Наконечник конический, срез 2 мм 44-510636/JP	6,5
	Наконечник односторонний. срез 4 мм 44-510634/JP	6,5
	Наконечник односторонний срез 2 мм 44-510633/JP	6,5
	Наконечник конический, срез 2 мм 44-510633/JP	6,5
	Наконечник конический, срез 2 мм 44-510633/JP	6,5
	Наконечник конический, срез 2 мм 44-510633/JP	6,5
	Наконечник конический, срез 2 мм 44-510633/JP	6,5
	Наконечник конический, срез 2 мм 44-510633/JP	6,5
	Наконечник конический, срез 2 мм 44-510633/JP	6,5
	Наконечник конический, срез 2 мм 44-510633/JP	6,5
	Наконечник конический, срез 2 мм 44-510633/JP	6,5
	Наконечник конический, срез 2 мм 44-510633/JP	6,5
	Наконечник конический, срез 2 мм 44-510633/JP	6,5
	Наконечник клиновидный 0.8 мм HS-2863	5,5
	Наконечник конический 0.4 мм HS-4786	6

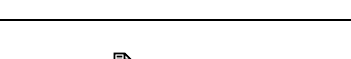
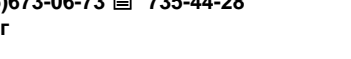
Вид	Сменные наконечники для паяльных станций моделей LF1600/ LF1680, 988D (паяльники 107, 107ESD, 108ESD)	Цена USD
	Наконечник клиновидный 0,8 мм QSS960-T-0,8D	2,5
	Наконечник клиновидный 1,2 мм QSS960-T-1,2D	2,5
	Наконечник клиновидный 2,4 мм QSS960-T-2,4D	2,5
	Наконечник клиновидный 3.2 мм QSS960-T-3,2D	2,5
	Наконечник конический 0,8 мм QSS960-T- B	2,5
	Наконечник односторонний срез 1 мм QSS960-T-1C	2,5
	Наконечник односторонний срез 2 мм QSS960-T-2C	2,5
	Наконечник односторонний срез 3 мм QSS960-T-3C	2,5
	Наконечник односторонний срез 4 мм QSS960-T-4C	2,5
	Наконечник односторонний срез 1,5 мм QSS960-T-1,5C	2,5

НАКОНЕЧНИКИ ДЛЯ ДЕМОНТАЖА SMD КОМПОНЕНТОВ к паяльнику 107/207/210

<p>44-415408</p>	Адаптер для SMD наконечников 44-415408 для паяльников 207/210	3
	PLCC 20 6.5мм x 6.5мм 46-010001	16
	PLCC 28 / QFP84 9,5мм x 9,5мм 46-010002	16
	PLCC 68 / QFP 132 20мм x 20мм 46-010003	16
	Наконечник – ножевидный 10.0мм 46-040002	6
	CHIP компоненты 4,6мм x 2,6мм 46-050003	6
	CHIP компоненты 4,6мм x 3,2мм 46-050004	6
	CHIP компоненты 3,6мм x 3,0мм 46-050005	6
	CHIP компоненты 3,6мм x 2,5мм 46-050006	6
	CHIP компоненты 3,2мм x 1,6мм 46-050008	6

Вид	Сменные наконечники для демонтажа SMD компонентов	Цена USD
Сменные наконечники для термопинцета TWZ50/60/80/100		
	CHIP 46-060102 2мм	7
	CHIP 46-060103 3мм	7
	CHIP 46-060105 5мм	9
	SOIC, SIMM 46-060110 10мм	9
	SOIC, SIMM 46-060115 15мм	9
	SOIC, SIMM 46-060120 20мм	9
	SOIC, SIMM 46-060130 30мм	9
Сменные наконечники для паяльных станций 968, 988D, LF-853D, LF-8800 (паяльник DIA-60, DIA100)		
	Наконечник с диаметром 1.0мм 44-915410	7
	Наконечник с диаметром 1.2мм 44-915412	7
	Наконечник с диаметром 1.5мм 44-915415	7
Сменные наконечники для паяльных станций LF6000/7000/8000 (паяльник DIA-80)		
	Наконечник с диаметром 1.0мм 44-915410-2075	8
	Наконечник с диаметром 1.2мм 44-915412-2075	8
	Наконечник с диаметром 1.5мм 44-915415-2075	8
Сменные наконечники для паяльных станций моделей 168-3C 169D/ LF-1000/7000/8000/853D (паяльник 207/208/210)		
Вид	Сменные наконечники для паяльников 207/208/210	Цена USD
	Наконечник конический 0.8мм 44-415401	4
	44-415401/JP	4,5
	Наконечник клиновидный 0.8мм 44-415402	4
	44-415402/JP	4,5
	Наконечник конический 0.4мм 44-415403	4
	44-415403/JP	4,5
	Наконечник клиновидный 1.6мм 44-415404	4
	44-415404/JP	4,5





	Наконечник клиновидный 3.2мм 44-415405	4
	44-415405/JP	4,5
	Наконечник клиновидный 1,2мм 44-415406	4
	44-415406/JP	4,5
	Наконечник клиновидный 4.8мм 44-415410	4
	44-415410/JP	4,5
	Наконечник односторонний срез Ø 5.0мм/45 град 44-415411	4
	44-415411/JP	4,5
	Наконечник – ножевидный 5.0мм/2мм 44-415430	4
	44-415430/JP	12
	Наконечник односторонний срез Ø 3.0мм/45 град 44-415438	4
	44-415438/JP	6
Наконечник односторонний срез Ø 4.0мм/45 град 44-415439	4	
44-415439/JP	6	
Наконечник конический срез Ø 2.0мм/45 град 44-415440	4	
Наконечник МИНИ-ВОЛНА 3 мм 44-415443/JP	14	

Сменные наконечники для минипаяльника 206ESD



	Наконечник конический 0.8 мм 44-413203(*859)	2,5
	Наконечник клиновидный 1.2 мм 44-413204(*856)	2,5

Сменные наконечники для станции LF-2000/LF8800

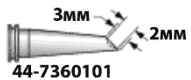
	Наконечник конический 0.5 мм 44-710652	4,6
	Наконечник конический 0.5 мм 18мм 44-710653	4,6
	Наконечник конический 0.2 мм 44-710654	4,6
	Наконечник конический 0.2 мм 18.5мм 44-710655	4,6
	Наконечник односторонний срез Ø 1.0мм/45 град 44-710656	4,6
	Наконечник односторонний срез Ø 2.0мм/45 град 44-710657	4,6
	Наконечник односторонний срез Ø 3.0мм/45 град 44-710658	4,6
	Наконечник односторонний срез Ø 4.0мм/45 град 44-710659	4,6
	Наконечник клиновидный 0.8мм 44-710660	4,6
	Наконечник клиновидный 1.6мм 44-710661	4,6
	Наконечник клиновидный 2.4мм 44-710662	4,6
	Наконечник клиновидный 3.2мм 44-710663	4,6

   	Наконечник – ножевидный 4.8мм/2мм 44-710664	4.8мм/2мм	8
	Наконечник – ножевидный 4.0мм/2мм 44-710665	4.0мм/2мм	8
	Наконечник – ножевидный 3.0мм/1.2мм 44-710666	3.0мм/1.2мм	8
	Наконечник SMD тип 0.8мм 44-710667	0.8мм	4,6
 44-7360101	Наконечник MINI-WAVE (мини-волна 3мм) 44-7360101		7

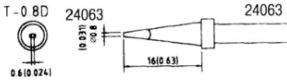
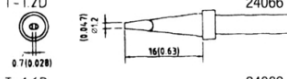
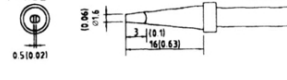
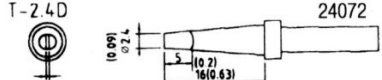
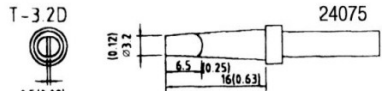
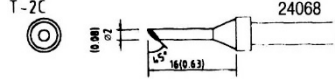
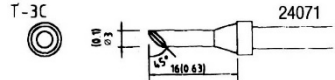
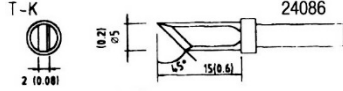
Сменные наконечники для индукционных станций LF-3000/855

      	Наконечник клиновидный 0,8 мм 200-0,8D	2,8
	Наконечник клиновидный 1,2 мм 200-1,2D	2,8
	Наконечник клиновидный 1,6 мм 200-1,6D	2,8
	Наконечник клиновидный 2,4 мм 200-2,4D	2,8
	Наконечник клиновидный 3,2 мм 200-3,2D	2,8
	Наконечник клиновидный 4,2 мм 200-4,2D	2,8
	Наконечник конический 0,5 мм 200-B	2,8
	Наконечник с односторонним срезом Ø 0,5мм 200-0,5C	2,8
	Наконечник с односторонним срезом Ø 1мм 200-1C	2,8
	Наконечник с односторонним срезом Ø 1,5мм 200-1,5CF	2,8
	Наконечник односторонний срез Ø 2мм 200-2C	2,8
	Наконечник односторонний срез Ø 3мм 200-3C	2,8
		Наконечник односторонний срез Ø 3мм , длина 10 мм 200-3CD
Наконечник ножевидный 5 мм 200-K		3,5
Наконечник клиновидный 1,2 мм, длина 25мм 200-1,2LD		2,8
Наконечник конический 0,2 мм ,длина 16мм 200-I		2,8
Наконечник конический, тонкий 0,2мм , длина 13мм 200-SI		2,8
Наконечник конический 0,2 мм, длина 25мм 200-LB		2,8
	Наконечник клиновидный 1,2 мм 44-413068	4,5

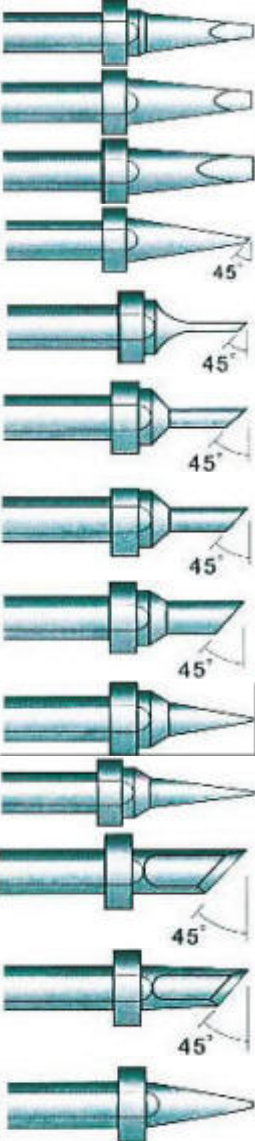
	Наконечник клиновидный 1,6 мм 44-413069	4,5
	Наконечник клиновидный 2,4 мм 44-413070	4,5
	Наконечник клиновидный 3,2 мм 44-413071	4,5
	Наконечник конический 0,8 мм 44-413072	4,5
	Наконечник с односторонним срезом 1,0 мм 44-413073	4,5
	Наконечник односторонний срез Ø 2мм 44-413074	4,5
	Наконечник односторонний срез Ø 3мм 44-413075	4,5
	Наконечник с односторонним срезом Ø 4мм 44-413076	4,5
	Наконечник конический 0,25 мм 44-413077	4,5
	Наконечник конический , тонкий 0,25 мм 44-413078	4,5
	Наконечник ножевидный 4 мм 44-413079C	6
	Наконечник ножевидный 3 мм, 44-413080	6
	Наконечник конический 0,5 мм 44-413081	4,5
	Наконечник MINI-WAVE (мини-волна 3мм) 44-4130104	7

Сменные наконечники для индукционных станций 303 / 301/ 202D

	Наконечник клиновидный 0,8 мм 303-0,8D	5,5
	Наконечник клиновидный 1,2 мм 303-1,2D	5,5
	Наконечник клиновидный 1,6 мм 303-1,6D	5,5
	Наконечник клиновидный 2,4 мм 303-2,4D	5,5
	Наконечник клиновидный 3,2 мм 303-3,2D	5,5
	Наконечник клиновидный 4,2 мм 303-4,2D	5,5
	Наконечник конический с односторонним срезом Ø 0,5мм 303-0,5C	5,8
	Наконечник конический с односторонним срезом Ø 0,8мм 303-0,8C	5,8
	Наконечник конический с односторонним срезом Ø 1мм 303-1C	5,8

	Наконечник с односторонним срезом Ø 2мм 303-2C	5,8
	Наконечник односторонний срез Ø 2мм облужена только рабочая поверхность 303-2CF	6
	Наконечник односторонний срез Ø 3мм облужена только рабочая поверхность 303-3CF	6
	Наконечник со скосом под 45 градусов, Ø 3,0мм, длина облуживаемой части 9,0мм, длина рабочей части 12мм 303-3C	6
	Наконечник односторонний срез Ø 4мм 303-4C	5,8
	Наконечник односторонний срез Ø 4мм облужена только рабочая поверхность 303-4CF	6
	Наконечник односторонний срез Ø 5мм 303-5C	5,8
	Наконечник односторонний срез Ø 5мм облужена только рабочая поверхность 303-5C	6
	Наконечник конический 0,4 мм 303-0,8B	5,8
	Наконечник конический 0,5 мм 303-B	5,8
	Наконечник конический 1 мм 303-2B	5,8
	Наконечник конический, тонкий 0,2мм , 303-I	5,8
	Наконечник ножевидный 3 мм, длина 11мм, тонкий 1,2 мм 303-SKU	7,5
	Наконечник ножевидный 3 мм, длина 14мм 303-LSKU	7,5
	Наконечник ножевидный 3 мм, длина 12мм 303-SK	7,5
	Наконечник ножевидный 4,6 мм, длина 11мм 303-K	7,5

Сменные наконечники для индукционной станции 3112

	Наконечник клиновидный 1 мм 9860-1D	20
	Наконечник клиновидный 2 мм 9860-2D	20
	Наконечник клиновидный 3 мм 9860-3D	20
	Наконечник конический, тонкий 0,2мм , 9860-I	20

Сменные наконечники для индукционной станции LF-2000U

	Наконечник клиновидный 1 мм 79A309017-1D	17
	Наконечник клиновидный 2 мм 79A309017-2D	17
	Наконечник клиновидный 3 мм 79A309017-3D	17
	Наконечник конический, тонкий 0,2мм , 79A309017-0,2	17

Сменные наконечники для индукционной станции LF-3500

	Наконечник клиновидный 3,5 мм 44-413590 (500 3,5D)	4,5
	Наконечник клиновидный 5 мм 44-415091 (500 5D)	4,5
	Наконечник конический со срезом 3 мм 44-413092 (500 3C)	4,5
	Наконечник ножевидный 5 мм 44-417593 (500 K)	7,5

Сменные насадки для термовоздушной паяльной станции XYTRONIC 850D/852D II /853D /855

Вид	Описание	Цена USD
	A1130 Одиночный 4, 4 мм	4
	A1142 Изогнутый 3x 1, мм	13
	A1125 QFP 10 x 10	15
	A1262 QFP 12 x 12	15
	A1127 QFP 17,5 x 17,5	25
	A1129 QFP 28 x 28	25
	A1263 QFP 28 x 40	35
	A1265 QFP 32 x 32	35
	A1182 BQFP 24 x 24	35
	A1257 SOP 11 x 21	25
	A1258 SOP 7,6 x 12,7	25

	A1259	SOP 13 x 28	25
	A1260	SOP 8,6 x 18	25
	A1187	TSOP 18,5 x 10	35
	A1135	PLCC 17,5 x 17,5 (44 pin)	30
	A1136	PLCC 20 x 20 (52 pin)	35
	A1137	PLCC 25 x25 (68 pin)	35
	A1138	PLCC 30 x 30 (84 pin)	35
	A1139	PLCC 7,3 x 12,5 (18 pin)	35
	A1140	PLCC 11,5 x 11,5 (28 pin)	35
	A1141	PLCC 11,5 x 14 (32 pin)	35
	B350350L	BGA 35 x 35 мм	70

**Сменные насадки для термовоздушной паяльной станции
QUICK 858/858D**

Вид	Описание	Цена USD
	A3127 QFP 17,5 x 17,5	20
	A3180 BQFP 17 x 17	20
	A3181 BQFP 19 x 19	20
	A3185 TSOP 13 x 10	20
	A3187 TSOP 18,5 x 8	20
	A3260 SOP 8,6 x 18	20
	A3133 SOP 7,5 x 15	20
	A3134 SOP 7,5 x 18	20
	A3129 QFP 28 x 28	25
	A3135 PLCC 17,5 x 17,5	25
	A3265 QFP 32 x 32	25
	A3191 SIP 25L	25
	A3203 QFP 32 x 32	25

Вид	Наконечники для паяльной станций QUICK206B ESD	Цена USD
	Наконечник 501-6D	5
	Наконечник 501-10D	5
	Наконечник 501-6C	5
	Наконечник 501-10C	5